

GreenFan C2

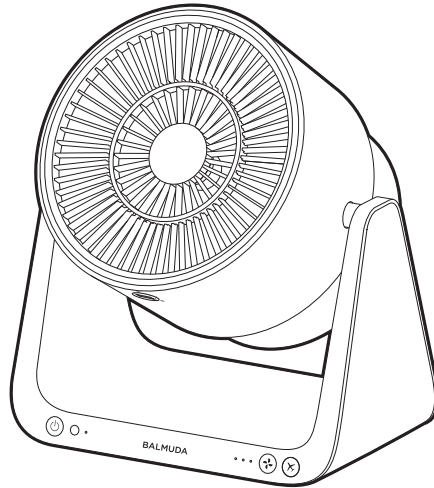

공기순환기 (가정용 · 사무실용)

A02B 시리즈

사용 설명서 **보증서 포함**

중요

「GreenFan C2」를 구매해 주셔서 대단히 감사합니다.

사용하시기 전에 반드시 사용 설명서 및 사용 설명서의 「안전을 위한 주의사항 (P.2 ~ 3)」을 읽어 주시기 바랍니다.

사용 설명서에는 보증서가 포함되어 있습니다. 「구매일과 구매처」등을 기재하시고 읽으신 후에도 잘 보관해 주십시오.

국내 전용

한국 이외의 나라에서는 사용할 수 없습니다.

보증 및 수리대상에서 제외됩니다.

FOR USE IN KOREA ONLY
WARRANTY VOID IF USED OUTSIDE KOREA

목차

| | |
|--------------------------------|----|
| 머리말 | 1 |
| 제품 등록 | 1 |
| 문의 | 1 |
| 안전을 위한 주의사항 | 2 |
| 패키지 내용 | 4 |
| 각 부분별 명칭 | 5 |
| 설치하기 | 7 |
| 사용하시기 전에 | 8 |
| 헤드부의 가동 범위 | 8 |
| 각 부분의 장착 확인 | 8 |
| 탈취 필터 장착 | 8 |
| AC 어댑터 연결 | 9 |
| 리모컨 절연 시트 제거 | 10 |
| 조작 방법 | 11 |
| 에러 표시에 관하여 | 13 |
| 청소 및 관리 방법 | 14 |
| 팬 분리 | 15 |
| 팬 장착 | 16 |
| 탈취 필터 분리 | 17 |
| 탈취 필터 교체에 관하여 | 18 |
| 전지 교체 방법 | 18 |
| Battery & Dock (별매)을 장착하여 사용하기 | 19 |
| 장착 방법 | 19 |
| 배터리 잔량 확인 방법 | 21 |
| 이럴 때는 | 22 |
| 제품 사양 | 24 |
| 보증 및 애프터 서비스 | 25 |
| 전매 · 양도 · 폐기에 관하여 | 25 |
| 고객 개인 정보 취급 | 25 |
| 보증서 | 26 |

GreenFan C2 를 구매해 주셔서 대단히 감사합니다 .

머리말

GreenFan C2 는 몸을 감싸는 부드러운 바람을 전함과 동시에 ,
실내의 공기를 순환시키는 서큘레이터 기능과 탈취 기능을 겸비하고 있습니다 .
실용적인 사이즈로 들고 다니기 간편하여 , 1 년 내내 편리하게 사용할 수 있습니다 .
Battery & Dock (별매) 을 사용하면 콘센트 위치에 상관없이 무선으로 사용할 수 있습니다 .

제품 등록을 부탁드립니다 .

제품 등록하기 <http://www.balmuda.co.kr/reg/start>

BALMUDA 에서는 고객님께서 최적의 제품 지원을 받으실 수 있도록 ,
제품 등록을 권장하고 있습니다 .



보증 기간에 관계없이 고객 지원을 원활하게 제공해 드립니다 . 수리 관련 상담 및 제품 사용 방법
그리고 관리 관련 상담은 발뮤다 서비스센터로 언제든지 연락해 주십시오 .
전문 상담원이 신속히 상담해 드리겠습니다 .

문의



전화

02-710-4100

발뮤다 서비스센터

상담시간 9:00 ~ 17:00 / 점심시간 12:00 ~ 13:30 (주말 및 공휴일은 휴무입니다 .)

아래 내용을 확인 후 연락주시면 더욱 빠른 안내를 받으실 수 있습니다

사용 설명서 (보증서 포함) / 구입증명서 (영수증 , 납품서 등) / 시리얼번호

※ 시리얼번호는 본체 뒷면의 라벨에 기재되어있습니다 . 자세한 내용은 각 부분별 명칭을 참조해 주시기 바랍니다 . (P.5)



인터넷 문의

발뮤다





를 검색해 주세요 .

※ 교환용 탈취필터는 발뮤다 홈페이지에서 구입하실 수 있습니다 . (P.18)

안전을 위한 주의사항

사용하시기 전에 「안전을 위한 주의사항」 을 잘 읽고 올바르게 사용해 주십시오.
사용 설명서에 기재된 주의사항은 제품을 안전하고 올바르게 사용하여 고객님의 다른 사람들에게 끼칠 수 있는 부상이나 피해를 미연에 방지하기 위한 것입니다.

지키지 않았을 경우 발생할 수 있는 위험과 피해를 구분해서 표시합니다.







| | |
|---|--|
|  경고 | 「사망 또는 중상을 입을 가능성이 있는 내용」 을 나타냅니다. |
|  주의 | 「경상을 입을 가능성과 주택 및 재산 등의 손실이 발생할 가능성이 있는 내용」 을 나타냅니다. |

사용상 지켜야 할 내용을 그림 기호로 설명합니다.

| | |
|--|---|
|  하면 안 되는 내용을 나타냅니다. |  지켜야 하는 내용을 나타냅니다. |
|--|---|









경고

사용하실 때

-  어린이 및 도움을 필요로 하는 사람은 단독으로 사용하지 마십시오.
이 제품은 어린이 및 도움을 필요로 하는 사람이 단독으로 사용하는 것을 의도하여 제조되지 않았습니니다.
반드시 보호자와 함께 사용하십시오.
-  분해 및 수리, 개조하지 마십시오.
발화나 이상 작동에 의한 감전 및 화재의 원인이 됩니다.
-  제품 가까이에 가연성 물체를 두거나 담뱃불, 향 등을 켜지 마십시오.
화재의 원인이 됩니다.
-  물 등의 액체를 뿌리지 마십시오.
감전 및 고장의 원인이 됩니다.
-  젖은 손으로 만지지 마십시오.
감전의 원인이 됩니다.
-  어린이가 제품을 가지고 놀지 않게 주의하십시오.
감전 및 부상의 원인이 됩니다.
-  제품 이상 및 고장 시에는 즉시 사용을 중지하고 전원 플러그를 뽑으십시오.
화재의 원인이 됩니다.
즉시 사용을 중지하고 발무다 서비스센터로 연락해 주십시오. (P.1)

경고

전원 코드 및 AC 어댑터에 관하여

-  제품에 포함된 AC 어댑터 이외에는 사용하지 마십시오.
제품에 포함된 AC 어댑터를 다른 제품에 사용하지 마십시오.
고장 및 화재의 원인이 됩니다.
-  정격 전류를 초과하여 사용하거나 교류 AC100V-AC240V 이외에는 사용하지 마십시오.
고장 및 화재의 원인이 됩니다.
-  전원 코드 및 AC 어댑터를 손상시키지 마십시오.
파손에 의한 화재 및 감전의 원인이 됩니다.
AC 어댑터를 손상시키거나, 가공하거나, 전열기구 근처에 놓거나, 접어 구부리거나, 당기거나,
묶어서 사용하거나, 밟거나, 무거운 것 밑에 깔리지 않도록 주의해 주십시오.
-  파손된 전원 코드 및 AC 어댑터를 사용하지 마십시오.
화재 및 감전의 원인이 됩니다.
파손된 경우에는 즉시 사용을 중지하고 발뮤다 서비스센터로 연락해 주십시오. (P.1)
-  젖은 손으로 전원 플러그를 뽑지 마십시오.
감전의 원인이 됩니다.
-  전원 플러그는 끝까지 밀어 넣어 올바르게 연결해 주십시오.
완전히 연결하지 않는 경우 발열에 의한 화재 및 감전의 원인이 됩니다.
-  관리나 점검, 이동 시에는 반드시 작동을 정지하고 전원 플러그를 뽑으십시오.
갑자기 작동하여 부상의 원인이 됩니다.
-  기기에 공급되는 전원은 기기 상의 표시에 맞는 ‘안전특별저전압’ 이어야 합니다.

청소 및 관리 방법에 관하여

-  전원 플러그의 먼지 등은 정기적으로 청소하고 장기간 사용하지 않을 때는 전원 플러그를 뽑으십시오.
전원 플러그에 먼지가 쌓이면 습기 등으로 절연 불량 발생해 화재의 원인이 됩니다.

패키지 내용

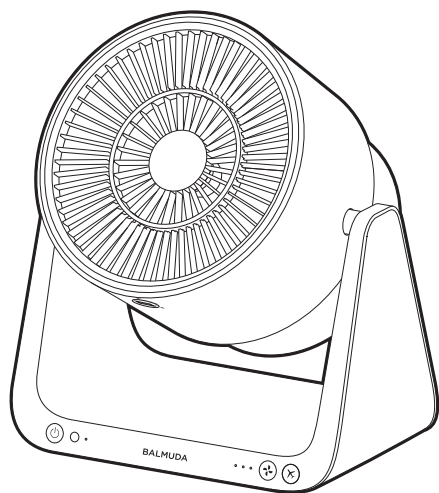

본체

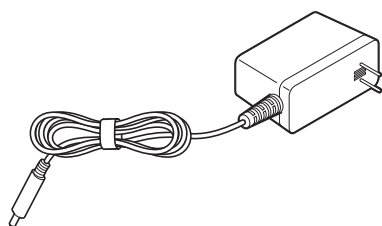

AC 어댑터

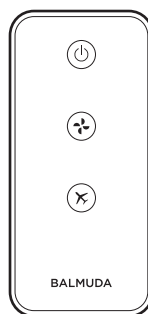

리모컨



탈취 필터

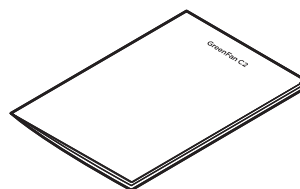

사용 설명서
(보증서 포함)

각 부분별 명칭

정면

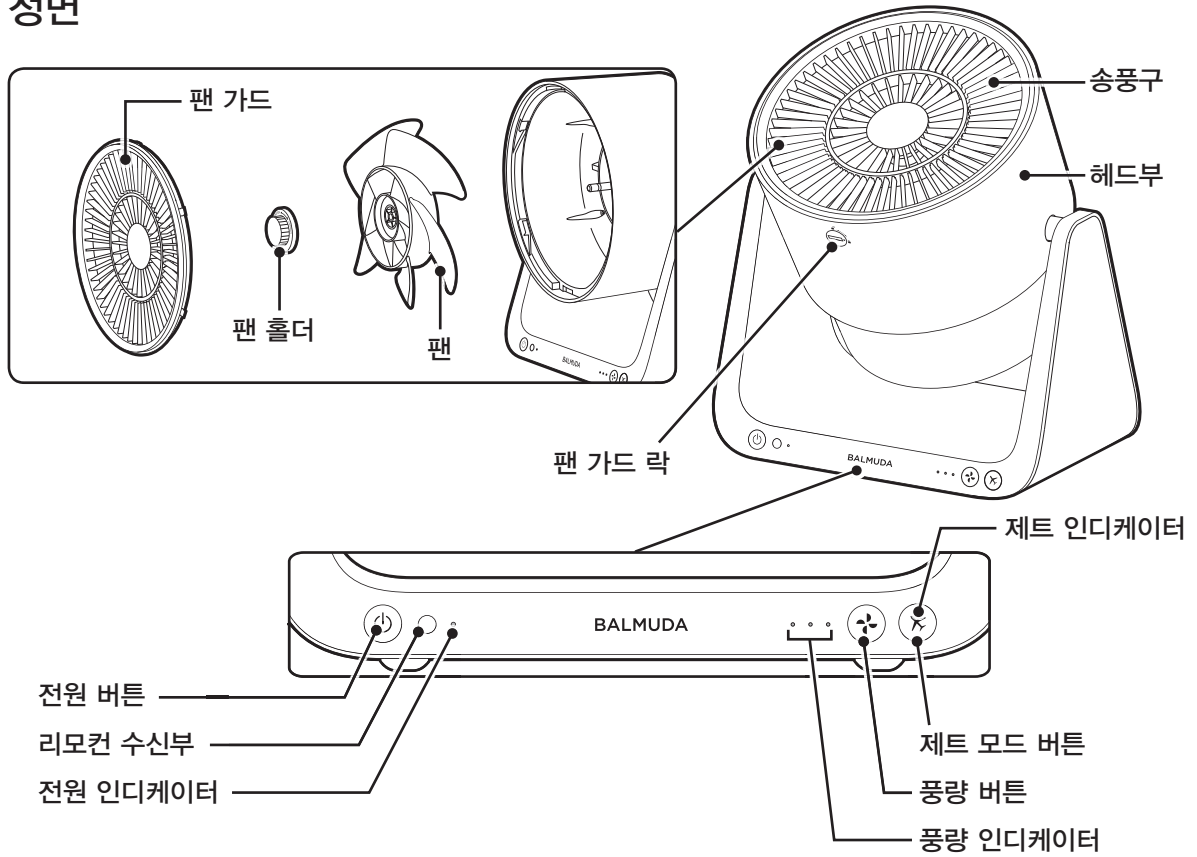

뒷면

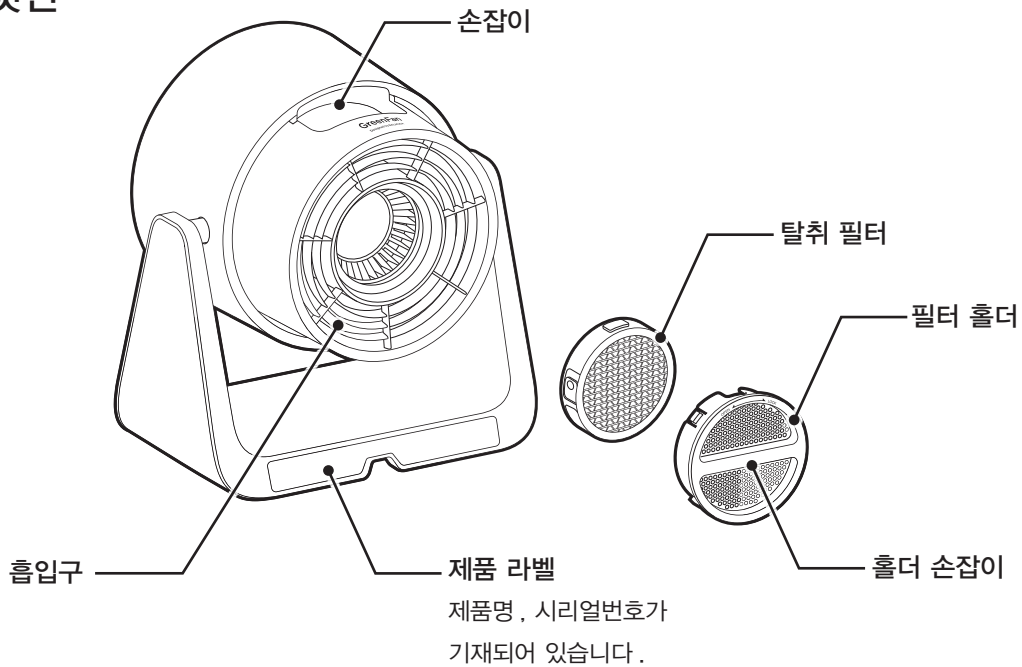

바닥면

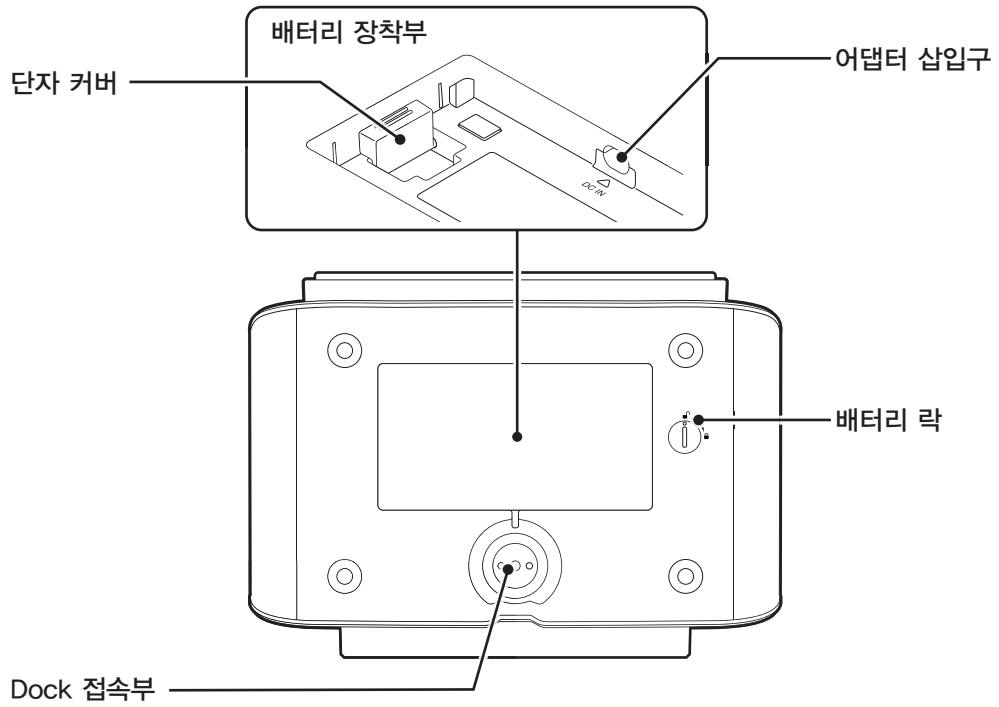

리모컨

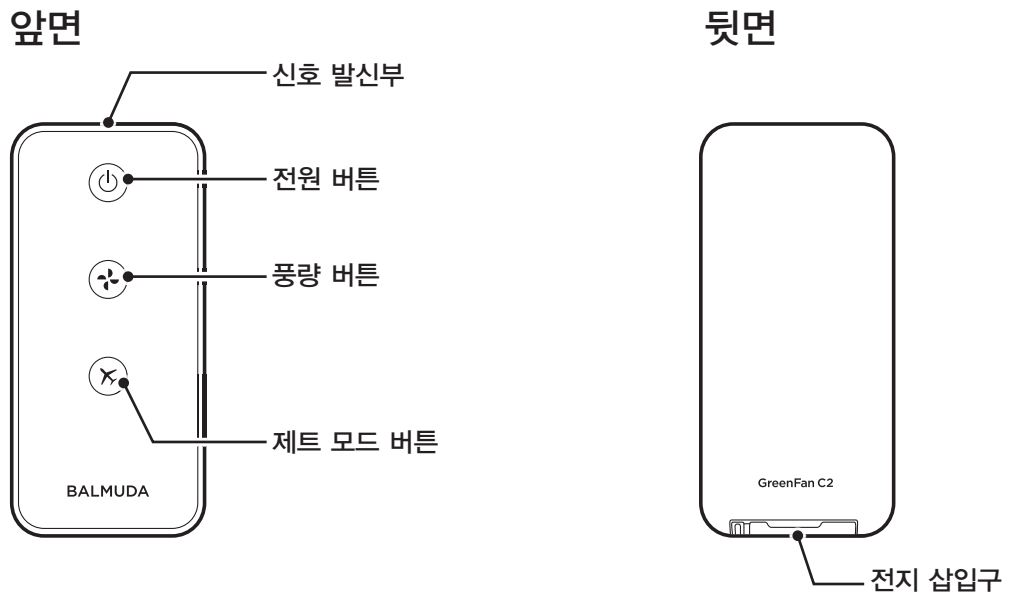







설치하기

제품 본래의 성능을 발휘하기 위해 벽, 기구 등과 적당한 거리를 두고 설치하십시오.

경고

-  다음과 같은 장소에서는 사용하지 마십시오.
감전 및 화재, 기타 피해의 원인이 됩니다.
 - 불안정한 장소.
 - 책상, 테이블의 가장자리 등 떨어지기 쉬운 곳.
 - 욕실 및 가습기 근처 등 고온 다습하거나 물이 튀는 장소.
 - 기름이나 가연성 가스가 사용되는 장소 또는 이러한 물질이 누출될 수 있는 장소.
 - 부식성 가스나 금속 부스러기가 존재하는 장소.
 - 유아의 손이 닿는 장소.
 - 동물, 식물에게 직접 바람이 닿는 장소.
 - 히터 등의 열원 근처.

주의

-  공기의 흐름을 막는 장애물 (커튼 등) 주변에서 사용하지 마십시오.
커튼 등이 제품 주변을 덮거나 흡입구나 송풍구를 가리는 경우 사고나 부상이 발생할 수 있습니다. 또한 본체 내부의 공기 순환이 나빠져 본체 발열 및 발화의 원인이 됩니다.
-  제품에 올라가거나, 기대지 마십시오.
넘어져 부상 및 파손의 원인이 됩니다.
-  본체를 넘어뜨리거나 비스듬한 상태로 사용하지 마십시오.
부상 및 파손 등의 원인이 됩니다.
-  제품 위에 물건을 놓지 마십시오.
부상 및 파손 등의 원인이 됩니다.
-  이동 시에는 작동을 정지하고 전원 플러그를 뽑은 다음 본체 뒷면에 있는 손잡이를 확실히 잡으십시오.
지정된 손잡이 이외 부분을 잡으면 떨어뜨려 부상의 원인이 됩니다.
-  텔레비전 및 라디오에 잡음이 발생하거나 전파시계가 정확하게 시간을 표시하지 않을 때는 텔레비전, 라디오, 전파시계와 가능한 한 거리를 두십시오.
-  애완동물 근처에서 사용할 경우 애완동물이 제품에 소변을 보게 하거나 전원 코드를 물어뜯지 않도록 하십시오.

사용하시기 전에

⚠ 경고



탈취 필터는 전원 플러그를 뽑기 전에 장착하십시오.
갑자기 작동하여 부상의 원인이 됩니다.

헤드부의 가동 범위

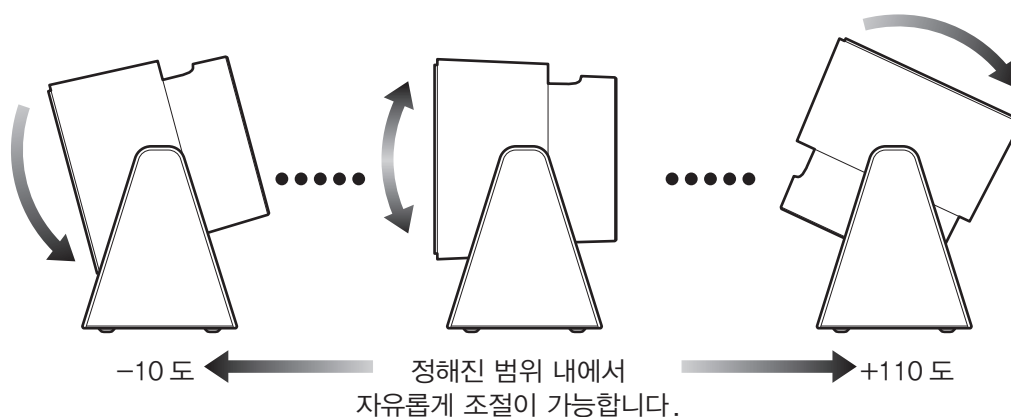

각 부분의 장착 확인

팬 홀더와 팬 가드가 정상적으로 장착되어 있는 것을 확인해 주십시오.

자세한 내용은 「팬 분리」, 「팬 장착」을 참조해 주시기 바랍니다. (P.15 ~ 17)

탈취 필터 장착

탈취 기능이 필요 없는 경우에는, 탈취 필터를 장착하지 않고 사용해 주십시오.

1 필터 홀더 손잡이를 잡고 「OPEN」 방향으로 돌려 분리합니다

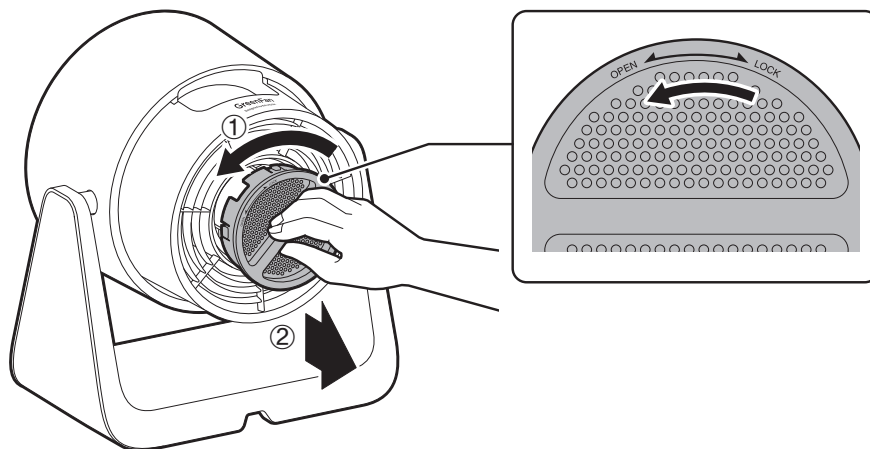

2 탈취 필터를 필터 홀더에 장착합니다

- ① 탈취 필터의 비닐을 제거합니다.
- ② 사용 시작일을 기입합니다.
- ③ 돌기 부분을 맞추어 끼워 넣습니다.

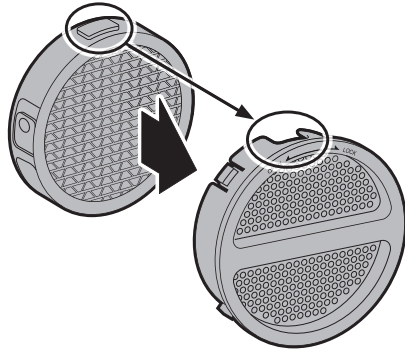

3 필터 홀더를 본체에 꽂고 「LOCK」 방향으로 돌려 고정합니다

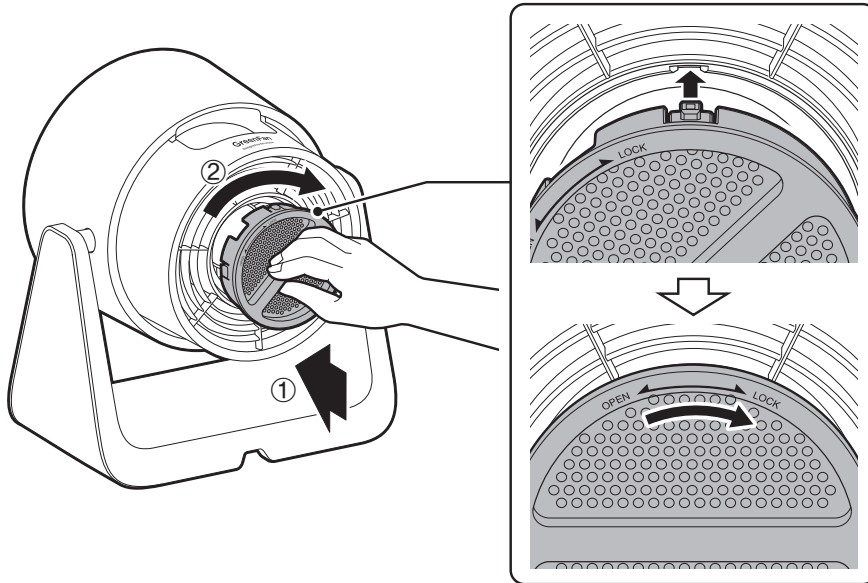

AC 어댑터 연결

⚠ 경고



젖은 손으로 전원 플러그를 만지지 마십시오.
감전의 원인이 됩니다.



전원 플러그는 끝까지 밀어 넣어 연결해 주십시오.
완전히 연결하지 않는 경우 발열에 의한 화재 및 감전의 원인이 됩니다.

1 어댑터를 연결합니다

⚠ 주의



어댑터 플러그를 꽂을 때에는 오른쪽 그림과 같이 부드러운 천 위에 올려놓습니다.
바닥 등에 바로 놓으면, 제품이 쓰러져 부상의 원인이 됩니다.

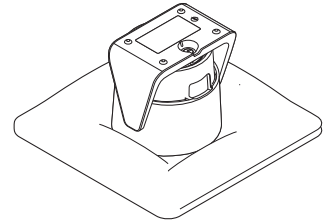

본체의 어댑터 플러그 삽입구에 어댑터 플러그를 꽂고, 코드를 홈에 끼우십시오.

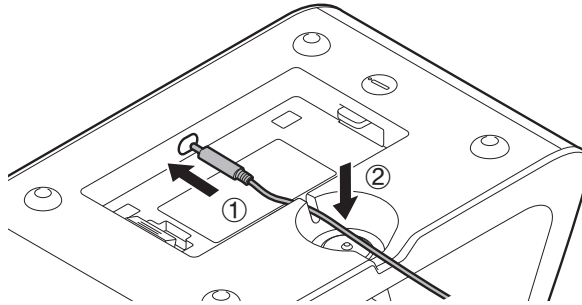

2 전원 플러그를 연결합니다

전원 플러그를 콘센트에 꽂습니다.

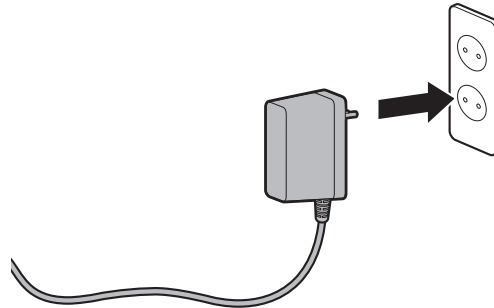



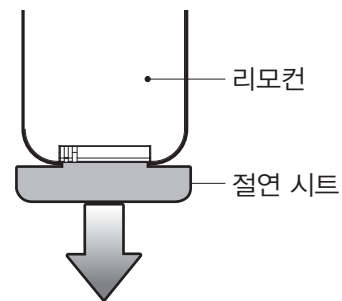

리모컨의 절연 시트를 제거합니다

전지는 공장 출하 시 리모컨에 들어 있습니다.
리모컨의 절연 시트를 화살표 방향으로 제거한 후
사용하십시오.









조작 방법

⚠ 경고

-  리모컨용 전지의 (+)와 (-)에 철사 등이 닿지 않도록 하십시오.
또한 금속제 목걸이나 머리핀 등과 함께 옮기거나 보관하지 마십시오.
발연 · 파열 · 발화의 원인이 됩니다.
-  콘센트에서 전원 플러그를 뽑을 때는, 코드를 잡지 말고 반드시 전원 플러그를 잡아당겨 뽑아주십시오. 또한, 전원 플러그의 먼지 등은 정기적으로 닦아주십시오.
합선 · 감전 · 발화의 원인이 됩니다.
-  리모컨과 전지는 영유아의 손이 닿지 않는 곳에 두십시오.
만일 전지를 삼킨 경우에는 즉시 의사와 상담해 주십시오.
-  리모컨용 전지에서 액체가 새어 나와 눈에 들어갔다면 눈을 비비지 말고 수돗물 등의 깨끗한 물로 충분히 씻어낸 후 즉시 의사의 치료를 받으십시오.
안과 질환을 일으키는 원인이 됩니다.
-  리모컨용 전지에서 액체가 새어 나와 피부나 옷에 묻었다면 즉시 수돗물 등의 깨끗한 물로 씻어내십시오.
피부에 염증 등을 일으키는 원인이 됩니다.

⚠ 주의

-  송풍구와 흡입구에 손 · 발가락, 이물질 등을 넣거나 물체를 두지 마십시오.
감전 및 부상의 원인이 됩니다.
-  작동 중에 흡입구, 팬 가드에 얼굴을 가까이 하지 마십시오.
머리카락이 말려들어가 부상의 원인이 됩니다.
-  헤드부를 가동 범위 이상으로 움직이거나, 무리한 힘을 가하지 마십시오.
고장 · 파손에 의한 부상의 원인이 됩니다.
-  헤드부의 가동 부분에 손가락이 끼지 않도록 주의하십시오.
부상의 원인이 됩니다.
-  세탁물 건조 시, 세탁물이 바람에 날라가지 않도록 주의하십시오.
-  리모컨용 전지에서 액체가 새어 나와 옷, 가죽 제품, 가구, 바닥 등에 묻었다면 얼룩이 생길 수 있으므로 충분히 주의하십시오.

1 전원 버튼을 눌러 작동 시작

본체

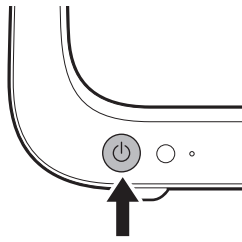

전원을 켜다 켜었을 때의 시작 풍량

- 이전 종료 시점과 동일한 풍량으로 작동합니다.
- 종료 후 전원 플러그를 뽑은 후 다시 전원을 작동시킨 경우 풍량 1 로 작동합니다.
- 제트 모드로 작동 중 종료한 경우에는 제트 모드를 선택하기 직전의 풍량으로 작동합니다.

2 작동 모드 선택하기

본체

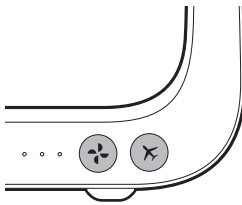

풍량 버튼

풍량 1 · 풍량 2 · 풍량 3 의 세 단계 중 선택할 수 있습니다. 풍량 버튼  을 누르면 풍량이 바뀌고 풍량 인디케이터에 현재의 풍량이 표시됩니다.

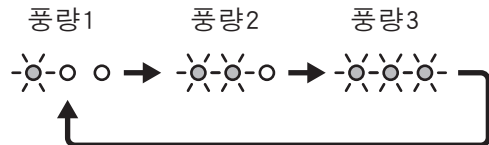

제트 모드 버튼

제트 모드 버튼  을 누르면 최대 풍량으로 작동하며 15분 후에 자동으로 직전 풍량으로 돌아갑니다. 즉시 실내 환기를 하고 싶을 때나 에어컨 작동 시작 시에 사용하면 효과적입니다. 또한 탈취 필터를 장착한 경우 탈취 효과도 최대로 발휘됩니다.

3 전원 버튼을 눌러 작동 멈추기

리모컨 사용에 관하여

- 본체의 수신부에 직사광선이나 조명기구의 강한 빛이 닿지 않도록 하십시오. 조작이 불가능해질 수 있습니다.
- 수신부를 가리지 마십시오. 리모컨과 본체 수신부 사이에 장애물이 있으면 리모컨을 조작할 수 없게 됩니다.
- 리모컨 조작의 반응이 나빠지면 새로운 전지로 교환하십시오.
- 리모컨용 전지는 버튼 전지 (CR2025) 를 사용하십시오.
- 장기간 리모컨을 사용하지 않을 때는 리모컨에서 전지를 꺼내십시오. 전지액 누출의 원인이 됩니다.
- 전지를 폐기할 때는 거주하는 지역의 쓰레기 수거 방법에 따라 처리하십시오. (폐기할 때는 「+」 면과 「-」 면을 셀로판 테이프 등으로 감싸주십시오.)

리모컨 조작 방법

- ※ 리모컨의 신호 발신부를 본체 수신부에 향해 사용해 주십시오. (사용 가능 범위 : 최대 약 5m)

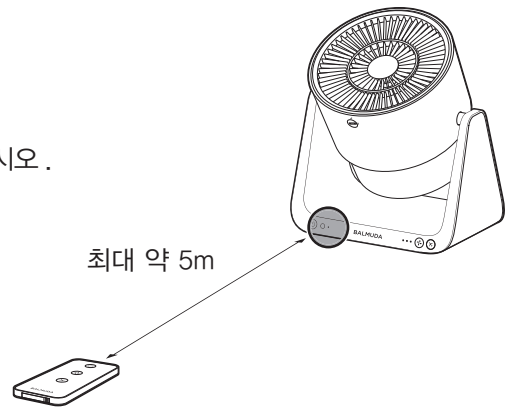

에러 표시에 관하여

인디케이터의 점멸과 소리로 에러를 알립니다. 에러가 발생한 경우에는 작동을 중지하십시오.





| 인디케이터 상태 | | | ●원인 / ▶해결 방법 |
|----------|----------|----------|---|
| 충전 인디케이터 | 풍량 인디케이터 | 제트 인디케이터 | |
| ○ | 점멸 | | ●이물질이 들어갔거나 모터의 이상에 의해 팬이 회전하지 않는 상태입니다. <ul style="list-style-type: none"> ▶전원 플러그를 뽑고 이물질을 제거해 주십시오. (P.15 ~ 17) ▶이물질을 제거한 후에도 에러 표시가 사라지지 않는 경우 발뮤다 서비스센터로 연락해 주십시오. (P.1) 전원 버튼을 누르면 인디케이터를 소등할 수 있습니다. |
| | 점멸 | | ●배터리팩 (별매) 에 의한 이상 발생입니다. <ul style="list-style-type: none"> ▶발뮤다 서비스센터로 연락해 주십시오. (P.1) Dock 을 본체에서 분리하고 전원 버튼을 누르면 인디케이터를 소등할 수 있습니다. |
| ○ | 점멸 | | ●팬 가드가 바르게 장착되어 있지 않습니다. <ul style="list-style-type: none"> ▶팬 가드를 바르게 장착해 주십시오. (P.16 ~ 17) |





청소 및 관리 방법

오염되거나 먼지가 쌓이면 각 부품을 분리하여 청소해 주십시오. 부품에 따라 청소 방법은 다릅니다.



⚠ 경고

-  청소 외의 분해 · 개조를 하지 마십시오.
화재 · 감전 · 부상의 원인이 됩니다.
-  청소할 때는 반드시 작동을 멈추고 전원 플러그를 뽑으십시오.
갑자기 작동하여 부상을 입을 우려가 있습니다.

⚠ 주의

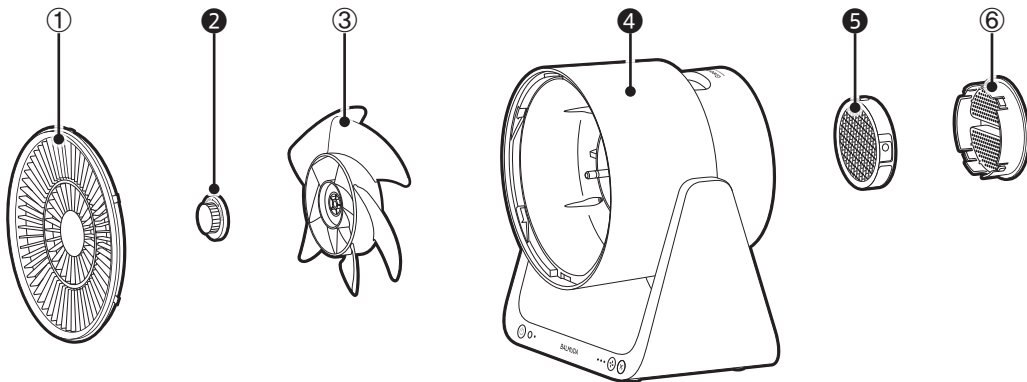
-  부품의 파손을 발견한 경우에는 사용하지 마십시오.
부상 및 고장의 원인이 됩니다.
발뮤다 서비스센터로 연락해 주십시오. (P.1)
-  벤진이나 시너, 염소계 세제로 닦거나 살충제를 뿌리지 마십시오.
부품의 균열에 의한 부상, 발화의 원인이 됩니다.
-  전열기구, 드라이어 등으로 건조하지 마십시오.
열에 의한 변형의 우려가 있어 부상의 원인이 됩니다.
-  청소를 위해 분리한 부품을 방치하거나 밟지 마십시오.
부상의 원인이 됩니다.
-  물 세척한 부품은 충분히 건조시킨 후 본체에 장착하십시오.
물에 젖어 있으면 고장의 원인이 됩니다.



| 부품 | 청소 방법 |
|---------------------------|--|
| ① 팬 가드 ③ 팬 ⑥ 필터 홀더 |  OK 부드러운 천이나 스펀지에 희석한 주방용 중성세제를 묻혀 물 세척이 가능합니다. ※ 물 세척 후에는 충분히 건조시킨 후 사용해 주십시오. |
| ② 팬 홀더 ④ 본체 ⑤ 탈취 필터 |  NO 부드러운 마른 천으로 가볍게 닦아 주십시오. ※ 절대로 물 세척하지 마십시오. |

팬 분리

1 동전 등으로 팬 가드 락을 돌려 잠금을 해제합니다

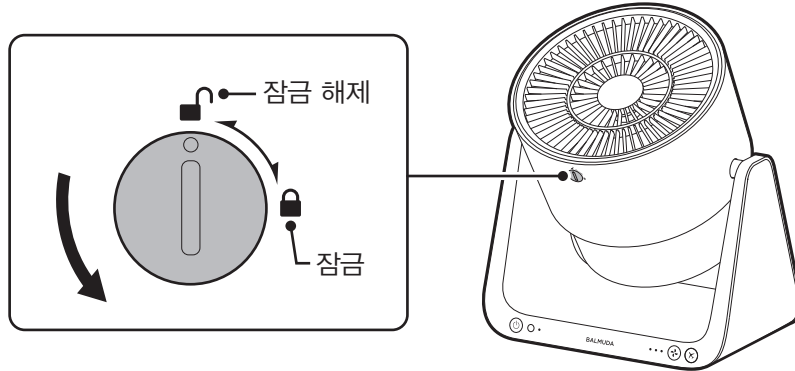

동전 사용 시 본체에 상처가
나지 않도록 주의해 주십시오.

2 팬 가드를 시계 반대 방향으로 돌려 분리합니다

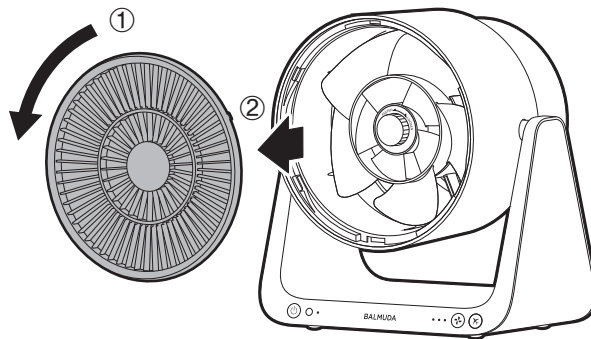

3 팬 홀더를 「LOOSEN」 방향으로 돌려 분리합니다

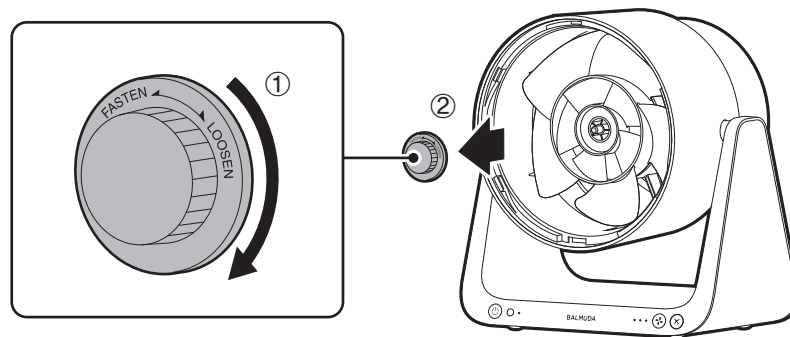

4 팬을 잡고 앞으로 당겨 분리합니다

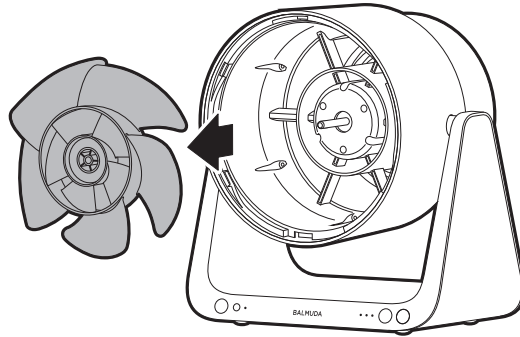

팬 장착

1 팬을 본체의 축에 장착합니다

팬에는 앞면과 뒷면이 있습니다. 앞면이 앞을 향하도록 장착해 주십시오.

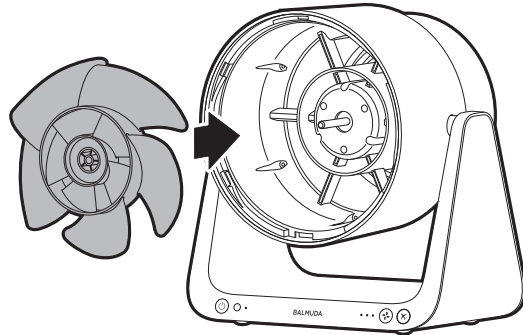
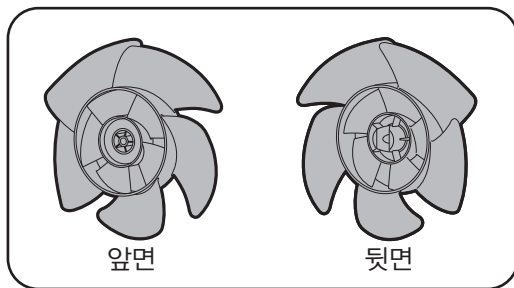

2 팬 홀더를 본체 축에 장착하고 「FASTEN」 방향으로 돌립니다

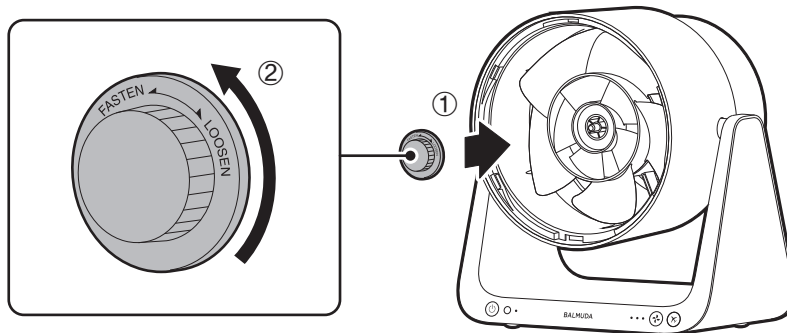

- 3** 팬 가드의 ▽ 표시를 본체의 ▼ 에 맞추고 시계 방향으로 돌려 팬 가드를 장착합니다

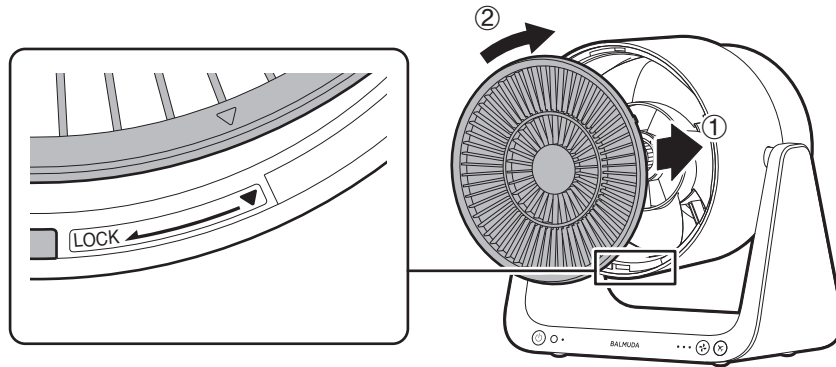

- 4** 동전 등으로 팬 가드 락을 돌려 잠그십시오

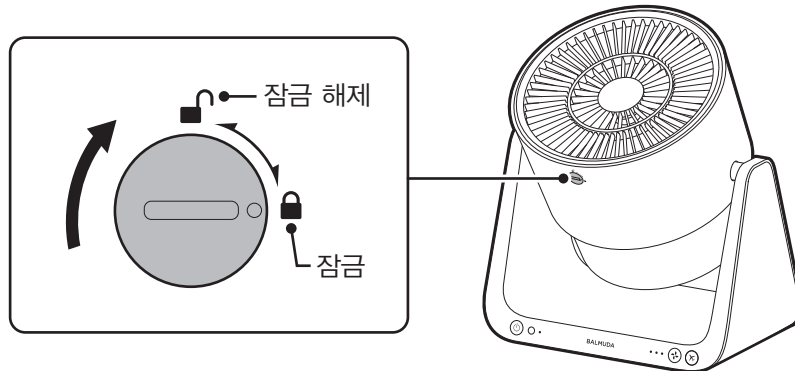

탈취 필터 분리

장착할 때는 역순으로 진행해 주십시오.

- 1** 필터 홀더 손잡이를 잡고 「OPEN」 방향으로 돌려 분리합니다

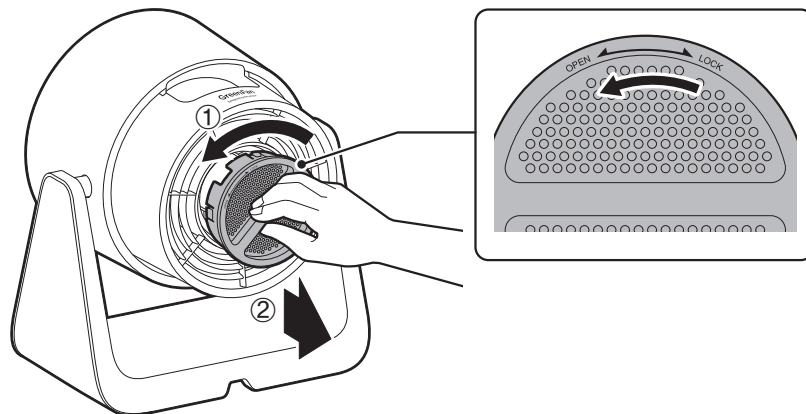

2 필터 홀더 안에서 탈취 필터를 꺼냅니다

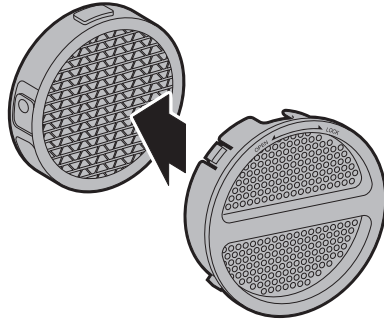

탈취 필터 교체에 관하여

교체 시기는 제품 사용 방법과 장소에 따라 다릅니다. 권장 교체 주기는 약 6 개월입니다. 냄새가 특히 심한 장소에서 제품을 사용하는 경우 교체 주기가 6 개월보다 짧아질 수 있습니다.

탈취 필터 주요 재질 : 플라스틱 (ABS), 활성탄, 제올라이트, 종이 등

- ※ 필터 홀더는 버리지 마십시오.
- ※ 필터 성능을 유지하고 안정적인 사용을 위해 발뮤다 전용 교환 탈취 필터를 사용해 주십시오.
- ※ 탈취 필터는 소모품이므로 보증 기간 중이라도 수명이 다한 경우 구매하셔야 합니다.
- ※ 탈취 필터 교환 시에는 먼지 등이 주위에 떨어지지 않도록 신문지 등을 깔아 주십시오.
- ※ 사용한 탈취 필터는 주거 지역의 분리수거 방침에 따라 폐기해 주십시오.

탈취 필터

모델명 : A02B-D100

탈취 필터 구입 <http://www.balmuda.co.kr/greenfan-c2/>



전지 교체 방법

돌기 부분을 누르면서 당겨 주십시오.

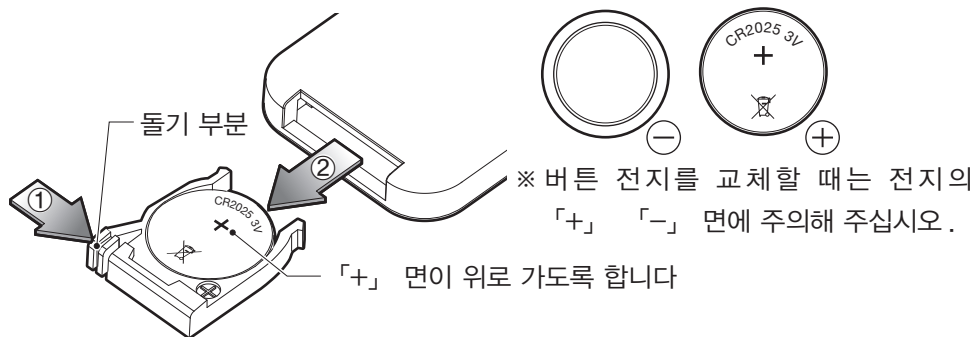

Battery & Dock (별매) 을 장착하여 사용하기

Battery & Dock 과 함께 사용하여 무선으로 사용할 수 있습니다.

※ Battery & Dock 을 이용하실 때는 Battery & Dock 에 포함된 사용 설명서도 함께 읽어 주십시오.

⚠ 경고



본체 부속품인 AC 어댑터 이외에는 사용하지 마십시오.
고장 및 화재의 원인이 됩니다.



장착할 때는 반드시 작동을 멈추고 전원 플러그를 뽑으십시오.
갑자기 작동하여 부상의 원인이 됩니다.

⚠ 주의



배터리를 장착할 때와 어댑터 플러그를
꽂을 때는 우측 그림처럼 본체를 부드러운
천 위에 올려주십시오.
바닥 등에 직접 놓고 장착하면 헤드부가
넘어져 부상의 원인이 됩니다.

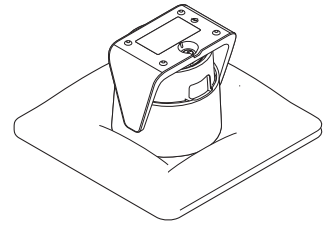

장착 방법

1 단자 커버를 엽니다

단자 커버를 내려서 단자가 보이도록 해 주십시오.

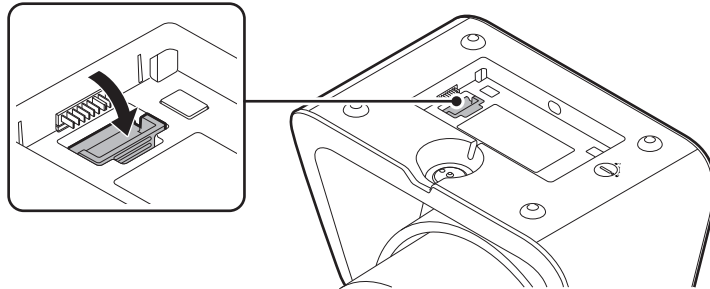

2 배터리팩의 돌기 부분을 끼워 넣습니다

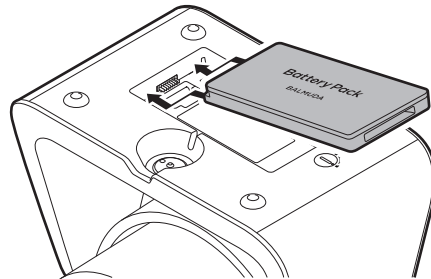

3 배터리팩을 밀어 넣어 장착합니다

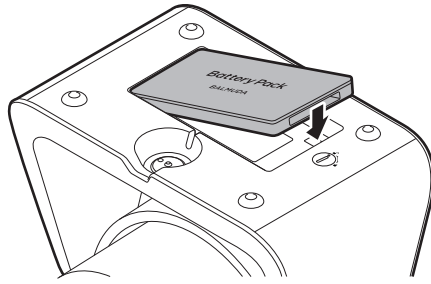

4 동전 등을 사용하여 배터리 락을 잠금 위치까지 돌려 잠급니다

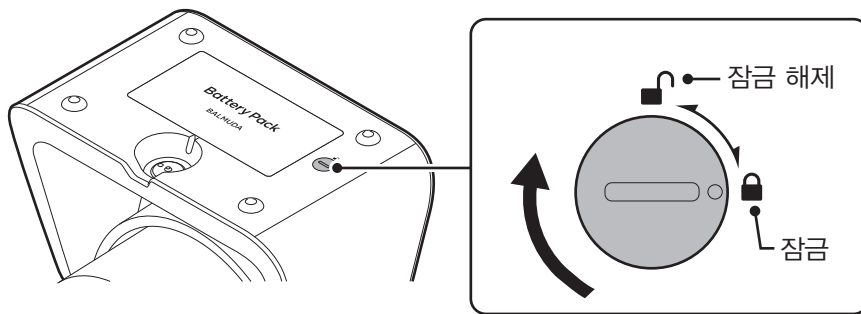

5 AC 어댑터로 Dock 과 콘센트를 연결합니다

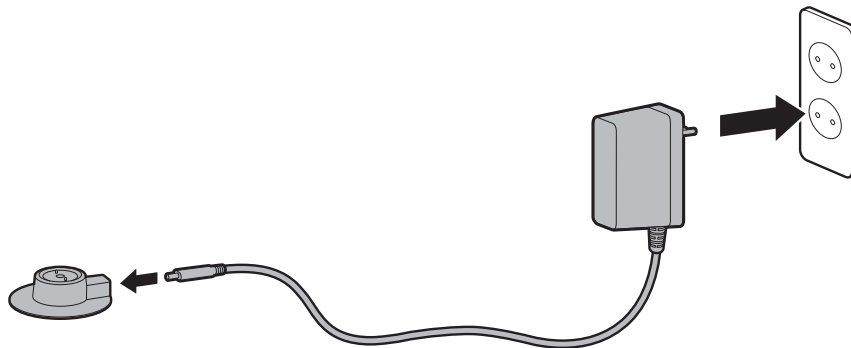

6 본체를 Dock 과 연결합니다

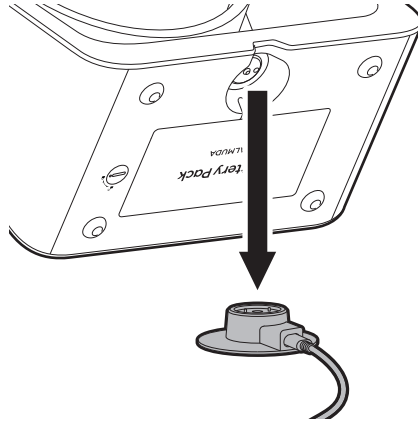

※ 바닥면의 연결부를 맞춰 위에서부터 천천히 놓아주십시오. 충전이 시작되면 충전 인디케이터가 점등됩니다. 충전이 종료되면 충전 인디케이터가 소등됩니다.

7 충전이 완료되면 Dock 을 본체에서 분리합니다

배터리 잔량 확인 방법

전원 버튼을 2 초간 길게 누르면 풍량 인디케이터에 전지의 잔량이 표시됩니다.

| 배터리 잔량 | 1% ~ 35% | 36% ~ 65% | 66% ~ 100% |
|----------|----------|-----------|------------|
| 풍량 인디케이터 | ● ● ● | ● ● ● | ● ● ● |

※ 풍량을 바꾸거나 Dock 에서 빼고 꽂을 때는 사용 환경에 따라 배터리 잔량이 변화할 수 있습니다.

※ 리모컨으로는 배터리 잔량을 확인할 수 없습니다.

작동 중에 배터리 잔량이 얼마 없으면 충전 인디케이터가 점멸합니다. 충전해 주십시오.

충전 중에는 충전 인디케이터가 점등되고, 충전이 완료되면 소등됩니다.

| 충전 상태 | 충전 필요 | 충전 중 | 충전 완료 |
|----------|-----------|-----------|-----------|
| 충전 인디케이터 | ☼ (점멸) | ● (점등) | ○ (소등) |

이럴 때는

| 이럴 때 | ●확인하기/▶해결 방법 |
|--|---|
| 전원이 켜지지 않는다. 작동하지 않는다. | <ul style="list-style-type: none"> ●전원 플러그가 올바르게 꽂혀 있나요? ▶다음 사항이 올바르게 연결되어 있는지 확인해 주십시오. (P.9 ~ 10) <ul style="list-style-type: none"> · 전원 플러그와 콘센트 연결 · 어댑터 플러그 삽입구와 어댑터 플러그 연결 |
| | <ul style="list-style-type: none"> ●조작 패널의 인디케이터는 점등되어 있나요? ▶전원 버튼을 확실하게 눌러서 조작해 주십시오. 「조작 방법」을 확인하고 필요한 경우 전원을 껐다 켜주십시오. (P.11 ~ 12) |
| | <ul style="list-style-type: none"> ●팬 가드가 바르게 장착되어 있나요? ▶팬 가드의 장착 상태를 확인해 주십시오. (P.16 ~ 17) |
| | <ul style="list-style-type: none"> ●배터리가 충전되어 있나요? ▶Dock 에 올려 충전해 주십시오. (P.19 ~ 21) |
| 바람이 나오지 않는다. 풍량이 변하지 않는다. 풍량이 구입 초기에 비해 약하다. | <ul style="list-style-type: none"> ●팬이나 팬 가드, 흡입구가 더럽지는 않나요? 오염 정도에 따라서 풍량에 영향을 끼치는 경우가 있습니다. ▶본체를 청소해 주십시오. (P.14) |
| | <ul style="list-style-type: none"> ●팬이 바르게 장착되어 있나요? ▶팬이 바르게 장착되어 있는지 확인해 주십시오. (P.16 ~ 17) |
| | <ul style="list-style-type: none"> ●흡입구가 커튼 등으로 막혀 있지 않나요? ▶흡입구가 막히지 않는 장소로 이동해 주십시오. |
| 바람이 매우 강해졌다. | <ul style="list-style-type: none"> ●제트 모드를 선택하지 않았나요? 단시간에 실내의 공기를 강력하게 순환시키는 기능입니다. ▶「조작 방법」을 확인해 주십시오. (P.11 ~ 12) 필요에 따라 모드를 선택해 주십시오. |
| 본체가 떨린다, 이상 소음이 난다. | <ul style="list-style-type: none"> ●팬 홀더가 완전히 조여져 있나요? ▶팬 홀더가 느슨하지 않도록 완전히 조여주십시오. (P.16 ~ 17) ●불안정한 장소에 설치되어 있나요? ▶평평하고 안정된 장소에 설치해 주십시오. ●이물질이 팬 가드 안으로 들어가 있나요? ▶이물질을 제거해 주십시오. (P.15 ~ 16) |
| 인디케이터가 점멸하고 작동하지 않는다. | <ul style="list-style-type: none"> ●에러가 발생한 경우입니다. ▶「에러 표시에 관하여」를 확인해 주십시오. (P.13) |

| 이럴 때 | ●확인하기/▶해결 방법 |
|----------------------------|---|
| 송풍구에서 냄새가 난다. | <ul style="list-style-type: none"> ●탈취 필터가 새 제품인가요 ? ▶사용 초기에는 냄새가 날 수 있습니다. 일반적으로 1 주일 정도 사용하면 초기 냄새가 점점 사라집니다. |
| | <ul style="list-style-type: none"> ●많은 인원이 흡연하거나, 고기를 굽는 등의 요리로 일시적으로 대량의 냄새가 발생하는 공간에서 사용하고 계신가요 ? ▶탈취 필터는 냄새를 흡착시키는 성질을 갖고 있어 일시적으로 냄새를 축적합니다. 작동을 지속하면 냄새가 점점 사라집니다. |
| | <ul style="list-style-type: none"> ●다른 방에서 옮겨 왔나요 ? ▶이전에 사용했던 방의 냄새가 나는 경우가 있습니다. 작동을 지속하면 냄새가 점점 사라집니다. |
| 탈취 필터 교환 주기는 ? | <ul style="list-style-type: none"> ●탈취 필터 교환 주기는 6 개월 입니다. ▶탈취 필터의 사용 시작 시기를 확인해 주십시오. 사용 시작일로부터 6 개월 이상 경과한 경우 새로운 탈취 필터로 교환하기를 권장합니다. |
| 팬이 빠지지 않습니다. | <ul style="list-style-type: none"> ●팬 홀더를 푸는 회전 방향이 정확한가요 ? ▶팬 홀더를 시계 방향으로 돌려주십시오. (P.15) |
| 교환 시에 탈취 필터로부터 가루가 나온다. | <ul style="list-style-type: none"> ●탈취 필터의 원료로 사용되는 활성탄의 가루입니다. ▶인체에는 무해하지만 탈취 필터의 교환 작업 등을 할 때는 신문지를 깔아주십시오. |
| 냄새가 사라지지 않는다. | <ul style="list-style-type: none"> ●평소 발생하는 모든 냄새 성분 (애완동물 냄새, 건축자재 냄새)을 완벽하게 제거하는 것은 아닙니다. ▶지속적으로 발생하는 냄새는 전부 제거할 수 없으므로 실내 환기 등을 병행하여 사용해 주십시오. |
| 리모컨 조작이 되지 않는다. | <ul style="list-style-type: none"> ●리모컨의 전지가 오래되지는 않았나요 ? ▶새로운 전지로 교환해 주십시오. (P.18) |
| | <ul style="list-style-type: none"> ●리모컨의 전지가 올바른 방향으로 끼워져 있나요 ? ▶전지의 방향을 확인해 주십시오. (P.18) |
| | <ul style="list-style-type: none"> ●리모컨을 본체 수신부를 향해 조작하고 있나요 ? ▶본체 수신부의 위치를 확인해 주십시오. (P.5, P.13) |
| | <ul style="list-style-type: none"> ●올바른 작동 거리 범위에서 조작하셨나요 ? ▶리모컨 작동 거리를 확인해 주십시오. (P.13) |
| 배터리 사용 시 제트 모드가 작동하지 않습니다. | <ul style="list-style-type: none"> ▶발뮤다 서비스센터로 연락해 주십시오. (P.1) |

제품 사양

본체

| | |
|----------|-------------------------|
| 제품명 | GreenFan C2 |
| 모델명 | A02B 시리즈 |
| 정격 입력 전압 | DC12V |
| 소비전력 | 최대 26W |
| 제품 크기 | W320 × D230 × H340 (mm) |
| 제품 무게 | (탈취 필터 포함) 약 3.0kg |

AC 어댑터

| | |
|----------|---------------|
| 정격 입력 전압 | AC100V-AC240V |
| 정격 주파수 | 60Hz |
| 정격 출력 전압 | DC12V |
| 정격 출력 전류 | 최대 3A |
| 코드 길이 | 약 1.8m |

탈취 필터

| | |
|-----|-----------|
| 모델명 | A02B-D100 |
|-----|-----------|

보증 및 애프터 서비스

최적의 서비스를 받으실 수 있도록 제품 등록을 권장합니다. 수리 관련 상담 및 제품 사용 방법 그리고 제품 관리에 대한 상담은 발뮤다 서비스센터로 언제든지 연락해 주십시오. (P.1)

1) 보증 기간은 구입일로부터 1 년입니다.

구매 영수증으로 보증기간을 확인할 수 있는 건에 대해 무상으로 수리나 교환을 해드립니다. 구매 영수증을 잘 보관해 주십시오.

2) 수리 · 교환 작업은 발뮤다 서비스센터에서 진행하겠습니다. 또한 수리 · 교환을 위해 추출된 부품은 서비스센터에서 처리, 처분하겠습니다.

3) 본 제품의 수리용 부품의 보유 기간은 생산 종료 후 5 년입니다. 수리용 부품은 본 제품의 기능을 유지하기 위해 필요한 부품을 말합니다.

4) 본 제품은 한국 국내 교류 AC100V-AC240V 전용으로 설계되어 있습니다. 전원 전압이나 전원 주파수 등이 다른 한국 외에서는 사용하지 마십시오. 또한 보증 및 수리대상에서도 제외됩니다.

This product uses only AC100V-AC240V (volts), which is specifically designed for use in Korea. It cannot be used in other countries with different voltage, power frequency requirements, or receive after sales service abroad.

전매 · 양도에 관하여

전매 · 양도할 경우 제품을 구입하실 때 포함되어 있던 부속품 및 사용 설명서도 동봉해 주십시오. 또한 발뮤다 고객 서비스센터로 연락해 제품 등록 삭제를 요청해 주시기 바랍니다.

폐기에 관하여

본 제품 및 탈취 필터를 폐기하실 때에는 거주 지역의 분리수거 방법에 따라 폐기해 주십시오.

수리 등 상담 시 취득한 고객 개인 정보 취급에 관하여

- 1) 발뮤다 주식회사는 고객의 개인 정보를 고객 대응이나 수리 및 그 확인을 위해 이용하며 이 목적을 위해 상담 내용을 기록할 수 있습니다.
- 2) 다음과 같은 경우를 제외하고 당사 이외의 제 3 자에게 개인 정보를 공유하지 않습니다.
 - a) 수리 및 배송업무를 위탁한 경우.
 - b) 법령이 정하는 규정에 근거한 경우.

발뮤다 개인 정보 보호 정책에 대해서는 여기를 확인해 주십시오.

<http://www.balmuda.co.kr/legal/privacy>

보증서

모델 : A02B 시리즈

※ 판매점

보증기간 : 구입일로부터 1 년

상호 · 주소 · 전화

대 상 : 본체 · AC 어댑터 · 리모컨

| 구매일 | 년 | 월 | 일 |
|------|----|---|---|
| ※ 고객 | 이름 | | |
| | 주소 | | |
| | 전화 | | |

이 보증서는 보증기간 중 사용 설명서, 본체 라벨, 그 밖의 주의사항에 따라 정상적으로 사용하다 발생한 고장의 경우 이 보증서에 기재된 내용으로 무상수리를 약속하는 것입니다.

1) 보증기간 내에도 다음 사항에 대해서는 보증에서 제외됨으로 주의해 주시기 바랍니다.

- (a) 사용 설명서, 본체 라벨, 그 밖의 주의사항을 따르지 않은 (해외 사용 포함) 상태에서 발생한 고장이나 파손 .
- (b) 잘못된 사용, 또는 개조나 부당한 수리에 의한 고장이나 파손 .
- (c) 구매 후 설치 장소로 이동 중 떨어뜨리거나 이거나 운송으로 인해 발생한 고장이나 파손 .
- (d) 화재, 지진, 수해, 번개, 기타 천재지변 및 공해와 이상전압, 그 밖의 외부 요인에 의한 고장이나 파손 .
- (e) 차량, 선박에 탑재하거나 극단적인 고온, 저온, 다습, 먼지가 많은 장소 등에서 사용하다 발생한 고장이나 파손 .
- (f) 가정 · 사무실 외에서의 사용으로 인한 고장이나 파손 .
- (g) 보증서를 제시하는 않는 경우 .
- (h) 본 제품의 구매를 증명할 수 있는 영수증이 없고 보증서에 구매 일자 및 고객 성명, 판매점 상호가 확인되지 않는 경우 . 또는 기재 내용을 수정한 경우 .
- (i) 부속품이나 소모품 등의 경우 (단, 손해가 재질상 또는 제조상 하자에 의해 발생한 경우에는 이 범위에 포함되지 않습니다) .
- (j) 표면의 가벼운 손상 (스크래치, 긁곡 등을 포함합니다) .
- (k) 고온 다습한 장소 등 보존상 적합하지 않은 곳의 보관이나 열화 (노후화), 자연 소모에 의한 하자인 경우 .
- (l) 고장의 원인이 허위로 접수된 경우 .

2) 보증기간 내 제품을 발류다 서비스센터로 배송한 경우 배송비는 당사가 부담하며, 출장 수리를 한 경우의 출장비는 고객이 부담합니다.

- 3) 고장 상태 및 상황에 따라 수리 대신 제품 교환으로 이루어질 수 있습니다.
- 4) 수리에는 재생 부품이나 대체 부품을 사용할 수 있습니다. 또한 수리에 의한 교환된 부품은 당사가 처분하겠습니다.
- 5) 보증서에 의한 무상수리 (제품 교환 포함) 후의 제품에 대해서는 최초 구입시의 보증기간이 적용됩니다.
- 6) 고장으로 인해 구매하신 제품을 사용하지 못해 발생한 피해에 대해서는 보상하지 않습니다.
- 7) 본 보증서는 재발행 되지 않으므로 분실하지 않도록 잘 보관해 주시기 바랍니다.
- 8) 본 보증서는 한국에서만 유효합니다.

이 보증서는 보증서에 명시된 기간과 조건에 대해 무상수리를 약속하는 것입니다. 본 보증서가 보증서 발행인 (보증 책임자) 및 그 외의 사업자에 대한 고객의 법률상 권리를 제한하는 것은 아닙니다.

(주)한국리모텍 서울특별시 용산구 원효로 138 청진빌딩 13 층

Effective only in Korea.

BALMUDA

Rev.1.0