

BALMUDA

관리용 코드



Rev1.0

BALMUDA The Speaker

사용 설명서

보증서 포함

무선 스피커

M01B 시리즈



FOR USE IN KOREA ONLY
WARRANTY VOID IF USED OUTSIDE KOREA

국내 전용

한국 이외의 나라에서는 사용할 수
없습니다.
보증 및 수리대상에서 제외됩니다.

목차

머리말	2
안전을 위한 주의사항	2
패키지 내용	7
각 부분 명칭	8
사용하기 전에	11
설치하기	11
충전하기	12
음악 듣기	13
전원 ON/OFF 하기	13
스마트폰 · PC 등을 페어링(등록) 하기	14
외부기기 연결하기	15
음악 재생하기	15
LIGHT 모드 변경하기	15
청소 방법	16
에러 표시	17
자주 하는 질문	17
제품 사양	20
기기 인증에 관하여/상표에 관하여	22
보증 및 애프터 서비스	24
보증서	26

머리말

BALMUDA The Speaker 를 구매해 주셔서 감사합니다.

BALMUDA 제품등록 서비스

제품등록을 하면 품질 보증 및 더욱 원활한 애프터 서비스를 받으실 수 있습니다.



품질
보증



유익한
정보



제품등록

안전을 위한 주의사항

사용하시기 전에 「안전을 위한 주의사항」을 잘 읽고 올바르게 사용해 주십시오. 사용 설명서에 기재된 주의사항은 제품을 안전하고 올바르게 사용하여 고객님과 다른 사람들에게 끼칠 수 있는 부상이나 피해를 미연에 방지하기 위한 것입니다.

지키지 않았을 경우 발생할 수 있는 위험과 피해를 구분해서 표시합니다.



경고

「사망 또는 중상을 입을 가능성이 있는 내용」을 나타냅니다.



주의

「경상을 입을 가능성과 주택 및 재산 등의 손실이 발생할 가능성이 있는 내용」을 나타냅니다.

사용상 지켜야할 내용을 그림 기호로 설명합니다.



하면 안 되는 「금지」 내용을 나타냅니다.



지켜야하는 「지시」 내용을 나타냅니다.



경고



분해 · 개조하지 마십시오.

감전, 발화, 이상 작동에 의한 사고 및 부상의 원인이 됩니다.



물 등의 액체를 뿌리지 마십시오.

감전과 고장의 원인이 됩니다.



영유아 및 애완동물의 손이 닿는 장소에서는 사용하지 마십시오.

전도, 낙하에 의한 사고 및 부상의 원인이 됩니다.



파손된 AC 어댑터는 사용하지 마십시오.

화재 및 감전의 원인이 됩니다. 파손된 경우에는 즉시 사용을 중지하고 발뮤다 서비스센터 (P.19)로 연락해 주십시오.



불 옆이나 직사광선이 닿는 곳 · 더운 날씨의 자동차 내부 등, 고온의 장소에서 사용 · 보관 · 방치하지 마십시오.

내장 배터리의 누액, 파열, 과열 등에 의한 화재, 부상 또는 주변 오염의 원인이 됩니다.



**LED 유닛의 발광부를
장시간 쳐다보지 마십시오.**

눈을 아프게 하는 원인이
되므로 너무 가까운 거리에서
쳐다보지 마십시오.

사용 중 신체에 이상을
느끼면 즉시 사용을 중지하고
의사와 상담하십시오.



**내장 배터리에서 누액이
생기면 액체가 피부나
눈에 접촉되지 않도록
하십시오.**

피부 손상이나 실명의
우려가 있습니다. 접촉한
경우는 물로 잘 씻어낸 후에
의사와 상담하십시오.

또한, 누액이 본체 내부에
남아 있을 수 있으므로 즉시
사용을 중지하고 발뮤다
서비스센터 (P.19)로
연락해 주십시오.



**제품에 포함된 AC어댑터
이외의 케이블을 충전
단자에 연결하지 마십시오.**

발화 및 고장의 원인이 됩니다.



**본체를 이물 등으로 덮지
마십시오.**

내부에 열이 발생하여 화재
및 케이스 변형의 원인이
됩니다.



**스피커 유닛 부분에
이물질을 넣지 마십시오.**

감전, 발화, 이상 작동에
의한 사고 및 부상의 원인이
됩니다.



제품에 이상이 생기거나
고장이라고 생각되면
전원 플러그를 뽑고 즉시
사용을 중지하십시오.

화상, 감전, 부상의 원인이
됩니다.



먼지 등은 정기적으로
청소하고 장기간
사용하지 않을 때는 AC
어댑터를 뽑으십시오.

AC 어댑터에 먼지가 쌓이면
습기 등으로 절연 불량
발생해 화재의 원인이
됩니다.



주의



특정 상황에서는 무선 기능을 사용하지 마십시오.

이 제품은 무선 기능을 내장하고 있습니다. 아래 사항에 주의하고
장애 등이 발생한 경우에는 즉시 전원을 끄십시오. 전파의 영향으로
오작동에 의한 고장의 원인이 됩니다.

- 병원 등의 의료기관 및 의료용 전기기기 가까이에서는 사용하지
마십시오.
- 자동 도어, 화재경보기 등 자동제어기기 가까이에서는 사용하지
마십시오.



심장 박동기의 장착
부위에서 22cm 이내의
거리에서는 사용하지
마십시오.

이 제품에는 자성 재료가
포함되어 있습니다. 몸 안에
장착된 의료기기에 미치는
영향에 관해서는 의사와
상담하십시오.



이 제품을 외국에서는
사용하지 마십시오.

외국에서는 국가에 따라
전파 사용 제한이 있으며 본
제품을 사용하는 경우에는
처벌받을 수 있습니다.



떨어뜨리거나 물건을
부딪치거나 무리하게
힘을 가하거나 손상을
주지 마십시오.

파손되거나 떨어뜨려
파편이 튀면 부상의 원인이
됩니다. 특히 본체를 들고
운반할 때나 청소할 때는
주의하십시오.



물이 닿는 장소나 습기
또는 먼지, 그을음,
수증기가 많은 장소에서는
사용·보관·방치하지
마십시오.

이 제품은 방수 제품이
아닙니다. 물이 닿으면 단자
등이 합선되어 오작동 또는
고장의 원인이 됩니다.

패키지 내용

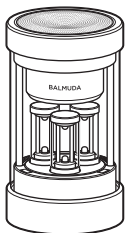

본체



사용 설명서 (보증서 포함)

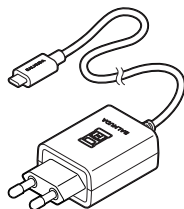

AC 어댑터 (1)



스타트 가이드 (1)

각 부분 명칭

앞면

뒷면

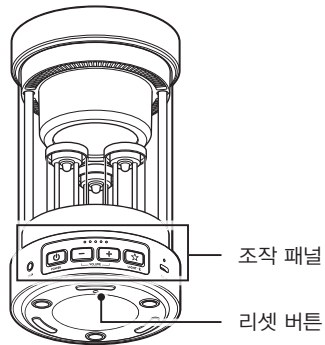
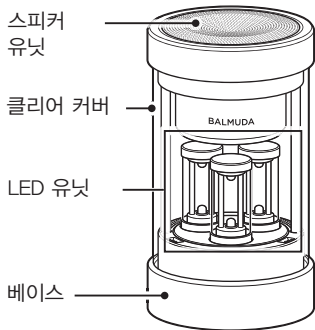

AC 어댑터

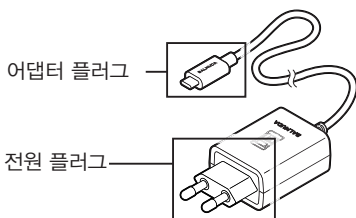

조작 패널

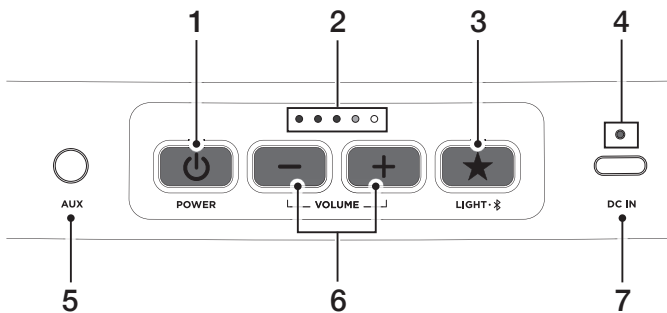

바닥면

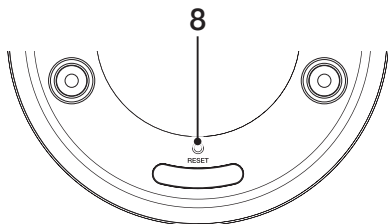

<p>1. 전원 버튼 (POWER)</p> <p>전원 ON/OFF 누르면 전원이 들어옵니다. 또는 꺼집니다. 배터리 잔량 확인 2초간 누르면 음량 인디케이터에 대략적인 배터리 잔량이 표시됩니다.</p>	<p>4. 충전 인디케이터</p> <p>충전 중에 점등합니다. 충전이 끝나면 꺼집니다. 배터리 잔량이 줄어들면 점멸합니다.</p>
<p>2. 음량 인디케이터</p> <p>음량 표시 음량 버튼을 누르면 음량이 표시됩니다. 음량은 <i>Bluetooth</i> 연결 또는 외부 입력단자에 각각 별도로 기억됩니다.</p>	<p>5. 외부 입력단자 (AUX)</p> <p>각종 음악 플레이어와 케이블 (사판폼)을 연결하여 사용할 수 있습니다.</p>
<p>3. LIGHT 버튼 (LIGHT)</p> <p>LIGHT 모드의 전환 누르면 라이트 모드가 바뀝니다. Beat / Ambient / Candle 3단계로 반복합니다. (P.15)</p>	<p>6. 음량 버튼 (VOLUME)</p> <p>음량 조절 「+」를 누르면 음량이 높아지고 「-」를 누르면 음량이 낮아집니다. 음량은 10단계로 조절할 수 있습니다.</p>
<p>페어링 2초간 누르면 <i>Bluetooth</i> 페어링 (P.14) 대기가 시작됩니다.</p>	<p>7. 충전 단자 (DC IN)</p> <p>제품에 포함된 AC 어댑터로 충전할 수 있습니다.</p> <p>8. 리셋 버튼</p> <p>약 10초 동안 누르면 전원이 꺼집니다. 만일 전원 버튼으로 전원을 OFF 할 수 없는 경우에 사용하십시오. 음량 · 페어링 등록 기기 등의 정보는 재설정되지 않습니다.</p>

사용하기 전에

설치하기

본체는 평평하고 안정된 장소에 바르게 설치하고 다음 사항에 주의해 주십시오.



옆으로 눕혀서 사용하지 마십시오.

다음과 같은 장소에서는 사용하지 마십시오.

- 불안정한 장소
- 책상, 테이블의 가장자리 등, 떨어지기 쉬운 곳
- 욕실 및 가슴기 근처 등 고온다습하거나 물이 튀는 장소
- 영유아 및 애완동물의 손이 닿는 장소
- 물이 닿는 장소나 습기 또는 먼지, 그을음, 수증기가 많은 장소
- 직사광선이 닿는 곳, 난방기구 근처 등, 온도가 높아지기 쉬운 장소
- 높은 장소 등, 낙하하여 위해나 손해를 미칠 것으로 예상되는 장소
- AC 어댑터 사용 시, 다른 물건에 걸리는 장소
- 본체에 물들거나 변색이 일어날 가능성이 있는 특수 처리 (왁스나 오일 등)가 되어 있는 장소



본체를 들고 운반할 때는 아래 사항에 주의해 주십시오.

- 신용카드 등 자기의 영향을 받는 물건을 가까이 두지 말 것
- 본체가 다른 물건과 부딪치지 않게 할 것

충전하기 * 처음 사용할 때는 반드시 충전하십시오.



경고



제품에 포함된 AC 어댑터 이외에는 사용하지 마십시오.
제품에 포함된 AC 어댑터를 다른 제품에 사용하지 마십시오.
화재나 고장의 원인이 됩니다.



AC 어댑터에 다음과 같은 행위를 하지 마십시오.
파손에 의한 화재 및 감전의 원인이 됩니다.

손상시키거나, 잡아당기거나, 가공하거나, 전열 기구 가까이하거나,
접어 구부리거나, 묶어서 사용하거나, 밟거나, 물건을 올려 두는 행위



젖은 손으로 AC 어댑터를 빼거나 꺾지 마십시오.
감전의 원인이 됩니다.



본체 또는 AC 어댑터가 젖은 상태 또는 젖을 가능성이 있는
장소에서는 절대로 충전하지 마십시오.

본체 또는 AC 어댑터에 묻은 액체 (수돗물, 바닷물, 청량 음료수 등) 및
이물질에 의해 합선이 발생하여 이상 과열 또는 고장의 원인이 됩니다.



전기가 흐를 때는 AC 어댑터나 본체를 장시간 만지지 마십시오.
저온 화상의 원인이 됩니다.



어댑터 플러그 · 전원 플러그는 끝까지 밀어 넣어 주십시오.
제대로 연결하지 않을 경우 화재의 원인이 됩니다.

1 충전단자에 제공된 AC 어댑터의 어댑터 플러그를 연결합니다

2 AC 어댑터의 전원 플러그를 콘센트에 연결합니다
충전 인디케이터가 켜집니다. 충전이 완료되면 꺼집니다.

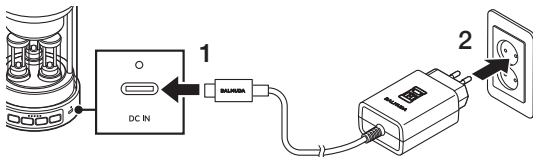

※ 장시간 사용하지 않을 때에는 배터리의 열화를 방지하기 위해 약 3개월에 한 번씩 충전해 주십시오.

음악 듣기

전원 ON/OFF 하기

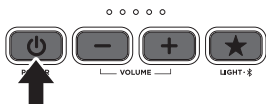

- 전원 버튼을 누르면 전원 ON/OFF가 바뀝니다.
- 무음·무조작 상태가 일정 시간 (배터리 사용 시 4시간, AC 어댑터 연결 시 8시간) 계속되면 자동으로 전원이 OFF 됩니다.

스마트폰 · PC 등을 페어링(등록) 하기

- 1 전원이 ON 상태에서 LIGHT 버튼을 2초간 길게 누릅니다.
알람음이 울리고 페어링 대기가 시작됩니다.

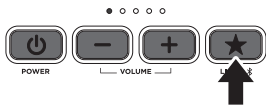

- 2 스마트폰 · PC 등 *Bluetooth* 기기를 활성화합니다
스마트폰 · PC 등의 설정 화면에서 *Bluetooth* 기능을 활성화하십시오.
※자세한 내용은 스마트폰 · PC 등의 사용 설명서 또는 도움말을 확인해 주십시오.
- 3 표시된 연결 목록에서 「BALMUDA M01」을 선택합니다
완료음이 울리고 페어링이 완료됩니다.
※최대 8대까지 연결 기기가 기억됩니다.

페어링 해제

다음 중 하나의 경우, 페어링이 해제됩니다.

- 페어링 대기 중에 LIGHT 버튼을 누르거나 1분이 지나도 페어링이 되지 않을 때
- 페어링 완료 후에 스마트폰 · PC 등 *Bluetooth* 기능을 비활성화로 했을 때

외부기기 연결하기

외부 입력단자(AUX)와 플레이어 음향 잭 부분을 시중에 판매되고 있는 케이블 선을 이용하여 연결하십시오.

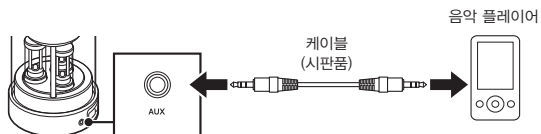

※ 외부 입력 단자에 의한 연결은 항상 Bluetooth 연결보다 우선적으로 연결됩니다.

음악 재생하기

연결한 단말기 (스마트폰, PC, 외부기기 등)의 재생 버튼을 누르십시오

※ 정지, 스킵 등은 단말기 측에서 조작합니다.

※ 음량을 단말기 측에서 변경한 경우, 조작 패널 상의 음량 표시는 변하지 않습니다.

※ 단말기 측에서 재생하는 음량에 따라 LED 유닛의 밝기가 변합니다.

LIGHT 모드 변경하기

LIGHT 버튼을 누를 때마다 LED 유닛의 라이트 모드가 Beat / Ambient / Candle 로 바뀝니다. 선호하는 설정으로 LIGHT 모드를 즐길 수 있습니다.

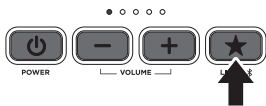

모드 명칭

Beat : 음악이 갖는 에너지와 리듬에 맞추어 다이내믹하게 빛납니다.

Ambient : 보컬과 연주에 맞추어 따뜻하게 빛납니다.

Candle : 음악에는 반응하지 않고 촛불처럼 움직이면서 조용히 계속해서 빛납니다.

※각 모드에서 LIGHT 버튼을 눌렀을 때의 알람음 횟수는 다릅니다. 3회는 「Beat」, 2회는 「Ambient」, 1회는 「Candle」로 바뀐 것을 의미합니다.

※LIGHT 모드에 소등 기능은 없습니다.

청소 방법



경고

클리어 커버의 청소 방법



분해 · 개조하지 마십시오.

감전, 발화, 이상 작동에 의한 사고 및 부상의 원인이 됩니다.

먼지 및 얼룩은 부드러운 마른 천으로 닦아 주십시오. 얼룩이 심한 경우에는 물을 희석한 중성세제를 부드러운 천에 묻혀 물기를 짜낸 다음 닦아 주십시오. 그 후 마른 천으로 다시 닦아내 주십시오.



알코올 또는 벤진 등을 사용하지 마십시오.

파손에 의한 부상의 원인이 됩니다.



물 세척하지 마십시오.

감전과 고장의 원인이 됩니다.

에러 표시

에러를 음량 인디케이터로 알립니다.



1초 주기로 점멸



배터리가 고온일 경우.

본체 바닥면의 전원 버튼을 눌러 전원을 끄고 AC 어댑터를 본체에서 뽑아 주십시오.
상온의 온도가 되었을 때 다시 전원을 켜주십시오.

자주 하는 질문

증상	●확인/▶해결 방법
전원이 켜지지 않는다.	<ul style="list-style-type: none"> ●AC 어댑터의 각 플러그는 바르게 연결되어 있습니까? ▶모든 플러그를 확실하게 꽂아 주십시오. (P.13) ●충전은 되어 있습니까? ▶AC 어댑터를 분리한 상태의 경우, 일정 시간 충전을 한 후에 다시 시도하십시오. (P.13)
다운된 상태에서 조작할 수 없다.	<ul style="list-style-type: none"> ●전원 버튼을 눌러도 반응이 없습니까? ▶본체 바닥면에 있는 리셋 버튼을 눌러 주십시오. (P.10)
아무런 조작도 하지 않았는데 전원이 꺼졌다.	<ul style="list-style-type: none"> ●무음·무조작 상태가 일정 시간 (배터리 구동 시 4시간, AC 어댑터 연결 시 8시간) 계속되면 전원이 자동으로 OFF 됩니다. ▶전원 버튼을 누르고 다시 전원을 ON으로 하십시오. (P.13)

증상	● 확인/▶ 해결 방법
페어링 (Bluetooth 연결)을 할 수 없다.	<ul style="list-style-type: none"> ● LIGHT 버튼은 길게 눌렀습니까? ▶ LIGHT 버튼을 2초간 길게 눌러 주십시오. (P.14)
	<ul style="list-style-type: none"> ● 스마트폰 · PC 등의 Bluetooth 기능은 활성화되었습니까? ▶ 스마트폰 · PC 등의 설정 화면에서 Bluetooth 기능을 활성화하십시오. (P.14)
	<ul style="list-style-type: none"> ● 다른 스마트폰 · PC 등과 연결되어 있지 않습니까? ▶ 다른 스마트폰 · PC와의 연결을 해제하고 다시 연결해 보십시오. (P.14)
스피커에서 음악이 나오지 않는다.	<ul style="list-style-type: none"> ● 외부 입력단자 (AUX)에 케이블이 연결되어 있지 않습니까? ▶ Bluetooth로 연결할 경우에는 외부 단자에서 케이블을 뽑아 주십시오. (P.15)
	<ul style="list-style-type: none"> ● 음량 설정이 적절합니까? ▶ 본체 음량 버튼의 「+」로 음량을 높여 주십시오. (P.10)
	<ul style="list-style-type: none"> ● 연결된 스마트폰 · PC 등의 음량 설정은 적절합니까? ▶ 음량이 너무 작지 않은지를 확인해 주십시오.
음악이 도중에 끊긴다. 노이즈가 발생한다.	<ul style="list-style-type: none"> ● 가까운 곳에 전자레인지나 무선 LAN 기기, 또는 스피커와의 사이에 장애물은 없습니까? ▶ 전자레인지나 기타 무선 LAN 기기 등과 거리를 두어 사용해 주십시오. 또한, 단말기와 스피커 사이에 장애물이 없는지, 거리가 10m 이내인지를 확인해 주십시오.

증상	● 확인/▶ 해결 방법
LED 유닛이 음악에 맞추어서 빛나지 않는다.	<ul style="list-style-type: none"> ● 재생 측의 스마트폰 · PC 등의 음량 설정은 적절합니까? <ul style="list-style-type: none"> ▶ 음량이 너무 작지 않은지를 확인해 주십시오. 또한, LIGHT 모드가 「Candle」 일 때는 음악에 맞추어서 빛나지 않습니다. (P.15) ▶ 즉시 사용을 중지하고 발뮤다 서비스센터로 문의해 주십시오. (P.19)
본체, AC 어댑터가 평소보다 뜨겁다. 이상한 냄새가 난다. 파손되어 있다.	



BALMUDA SUPPORT

발뮤다 서비스센터 (사용 방법, 관리 방법, A/S 상담 등)

■ 상담시간 9:00 ~ 17:00 / 점심시간 12:00 ~ 13:30 (주말 및 공휴일 휴무)

02-710-4100

(주)한국리모텍 서울특별시 용산구 원효로 138 청진빌딩 13층

■ 인터넷 문의

<http://www.balmuda.co.kr/support/>

사용하시는 제품의 시리얼번호(본체 바닥면에 표시)를 확인 후 연락주시면 더욱 빠른 안내를 받으실 수 있습니다.

다음 사항을 미리 준비하시면 더욱 빠른 상담을 받으실 수 있습니다.

- 사용 설명서 (보증서 포함)
- 시리얼번호 (본체 바닥)

(주)한국리모텍 서울특별시 용산구 원효로 138 청진빌딩 13층

제품 사양

제품명	BALMUDA The Speaker
모델명	M01B 시리즈

스피커

스피커	직경 77 mm (풀 레인지)
인클로저 방식	밀폐형

앰프

실용 최대출력	8 W
---------	-----

Bluetooth®

통신 방식	Bluetooth 표준규격 ver.5.0
출력	Bluetooth 표준규격 Power Class2
최대 통신거리	약 10 m*1
사용 주파수 대역	2.4 GHz 대역
지원 프로파일*2	A2DP, AVRCP
지원 코덱*3	SBC
콘텐츠 보호	호환 (SCMS-T 방식)
전송 대역 (A2DP)	20~20,000 Hz (44.1 kHz 샘플링 시)

전원부 · 기타

입력	외부 입력단자 (φ3.5 mm 스테레오 미니 잭)
전원	DC 5 V, 리튬 - 이온 폴리머 배터리 사용
충전	AC 어댑터
소비 전력 (배터리 충전 시)	15 W
배터리 충전 시간	약 2.5시간
배터리 연속 사용 시간 (Bluetooth 연결 시)	약 7시간 ^{*4}
최대 외형 크기 (직경×높이)	105 mm × 188 mm
질량	약 1.0 kg (내장 배터리 포함)
사용 온도 범위	0 ~ 40 °C
구성품	본체 AC 어댑터 (1.0 m) (1) 사용 설명서 (보증서 포함) 스타트 가이드 (1)

*1 통신 거리는 대략적인 수치입니다. 주변 환경에 따라 통신 거리는 달라질 수 있습니다.

*2 호환 프로파일이란 Bluetooth 기기 특성에 따라 기능을 표준화한 것입니다.

*3 음성압축 변환 방식입니다.

*4 주변 온도 및 사용 상황에 따라 다를 수 있습니다.

기기 인증에 관하여/상표에 관하여

본 제품은 전파법에 따라 소출력 데이터 통신 시스템의 무선설비로서 인증을 받았습니다. 이에 따라, 본 제품을 사용할 때는 무선국 면허는 필요하지 않습니다.

단, 다음 사항을 하면 법률에 따라 처벌받을 수 있습니다.

- 본 제품을 분해/개조하는 행위

Bluetooth® 기기에 관하여

본 제품과 호환되는 *Bluetooth* 버전과 프로파일에 관해서는 「제품 사양」의 「Bluetooth®」를 참조하십시오.

본 제품 사용상의 주의

이 기기의 사용주파수 대역에서는 전자레인지 등의 산업·과학·의료용기기 이외에 공장의 제조 라인 등에서 사용되는 이동체 식별용의 구내무선국(면허가 필요한 무선국) 및 특정 소출력무선국(면허가 필요하지 않은 무선국), 아마추어무선국(면허가 필요한 무선국)이 운용되고 있습니다.

- 1 이 기기를 사용하기 전에 근처에서 이동체 식별용의 구내무선국 및 특정소출력무선국, 아마추어무선국이 운영되고 있는지를 확인하십시오.
- 2 만일 이 기기에서 이동체 식별용의 구내무선국으로 유해한 전파간섭 사례가 발생한 경우에는 즉시 사용주파수를 변경하거나 전파 발사를 정지한 후, 발뮤다 서비스센터 (P.19)로 연락하여 주시고 혼신 회피를 위한 조치 등 (예, 파티션 설치 등)에 대해서 상담하여 주십시오.
- 3 기타, 이 기기에서 이동체 식별용의 특정소출력무선국 또는 아마추어무선국으로 유해한 간섭 사례가 발생한 경우 등, 불명확한 일이 발생했을 때는 발뮤다 서비스센터 (P.19)로 연락하여 주십시오.

주파수에 관하여

이 무선기기는 2.4 GHz 대역을 사용합니다.
 변조방식으로 FHSS (주파수 호핑 스펙트럼 확산 방식)를 채용하며 예상되는 통신 거리는 약 10 m입니다.



상표에 관하여

Bluetooth® 워드 마크 및 로고는 Bluetooth SIG, Inc.가 소유한 등록 상표이며 발뮤다 주식회사는 사용 승인을 받았습니다.

보증 및 애프터 서비스

- 1) 보증 기간은 구매일로부터 1년입니다.
구매 증명서 (영수증, 납품서 등)로 보증기간 이내임을 확인할 수 있는 경우에 한하여 무상으로 수리 또는 교환해 드립니다. 구매 증명서를 소중히 보관해 주십시오.
- 2) 수리 및 교환 작업은 발뮤다 공식 지정 AS센터 (주)한국리모텍에서 실시하며 수리 및 교환을 위해 분리한 부품은 (주)한국리모텍에서 처리하겠습니다.
- 3) 이 제품의 보수용 성능 부품의 보유기한은 생산 종료 후 4년입니다. 보수용 부품이란 본 제품의 기능을 유지하기 위해 필요한 부품을 말합니다.
- 4) 본 제품은 한국 국내 전용 교류 220V 전용으로 설계되어 있습니다. 전원 전압과 전원 주파수가 다른 한국 이외에서는 사용할 수 없으며 또한, 보증 및 수리 대상에서도 제외됩니다.

This product uses only 220V (volts), which is specifically designed for use in Korea. It cannot be used in other countries with different voltage, power frequency requirements, or receive after sales service abroad.

내장 배터리 (리튬이온 전지)에 관하여

배터리는 소모품이며 보증 대상에서 제외됩니다.

배터리는 약 500회 충방전을 할 수 있습니다. 단, 사용 환경 및 사용 시간 등으로 크게 바뀝니다.

사용할 수 있는 시간이 현저히 저하되었을 때는 배터리의 수명이 다한 것으로 발뮤다 서비스센터 (P.19)로 문의해 주십시오.

한국 국내에서의 충전식 배터리 폐기에 관하여



Li-ion

본체에 내장된 충전식 배터리는 재활용할 수 있습니다.

이 충전식 배터리의 제거는 고객이 할 수 없으므로 발뮤다 서비스센터 (P.19)로 연락해 주십시오.

전매·양도에 관하여

전매·양도할 경우 제품을 구매하실 때 포함되어 있던 부속품 및 사용 설명서도 동봉해 주십시오. 또한 발뮤다 고객 서비스센터로 연락해 제품 등록 삭제를 요청해 주시기 바랍니다.

보증서

제품명: BALMUDA The Speaker 모델: M01B 시리즈

보증 기간: 구매일로부터 1년 대상: 본체 · AC 어댑터

※ 고객 이름

주소

전화

※ 판매점

구매일: 년 월 일

고객 개인정보 취급에 대해

1) ㈜한국리모텍은 고객의 개인 정보를 고객 대응이나 수리 및 그 확인을 위해 이용하며 이 목적을 위해 상담 내용을 기록할 수 있습니다.

2) 다음과 같은 경우를 제외하고 당사 이외의 제3자에게 개인정보를 공유하지 않습니다.

a) 수리 및 배송업무를 위탁할 경우. b) 법령이 정하는 규정에 근거한 경우.

(㈜한국리모텍의 개인정보 보호정책에 관해서는) ▶ <http://www.balmuda.co.kr/legal/privacy>
여기를 확인해 주십시오.

보증서에 관한 설명

- 1) 보증기간 내에도 다음 사항에 대해서는 보증에서 제외됨으로 주의해 주시기 바랍니다.
 - a) 잘못된 사용, 개조나 부당한 수리에 의한 고장 및 파손, 당사의 공식 서비스센터가 아닌 곳에서 수리한 경우.
 - b) 구매 후 설치 장소로 이동 중 떨어뜨리거나 이사, 운송으로 인해 발생한 고장 및 파손.
 - c) 화재, 지진, 수해, 번개, 기타 천재지변 및 공해와 이상 전압, 그 밖의 외부 요인에 의한 고장 및 파손.
 - d) 차량, 선박에 탑재하거나 극단적인 고온, 저온, 다습, 먼지가 많은 장소 등 열악한 환경에서 사용하다 고장, 파손, 곰팡이, 녹이 발생한 경우.
 - e) 일반 가정에서의 사용 외 업무용 사용으로 인한 고장 및 손상.
 - f) 보증서를 제시하지 않는 경우.
 - g) 본 제품의 구매를 증명할 수 있는 영수증이 없고 보증서에 구매 일자 및 고객 성명, 판매점 상호가 확인되지 않는 경우. 또는 기재 내용을 수정한 경우.
 - h) 부속품이나 소모품 등의 경우(단, 손해가 재질상 또는 제조상 하자에 의해 발생한 경우에는 이 범위에 포함되지 않습니다.)
 - i) 사용 설명서에 기재된 내용 이외의 사용 방법, 실외에서의 사용이나 상식의 범위에서 벗어난 사용 및 보관의 경우.
 - j) 물에 빠뜨리거나, 알코올이나 다른 액체·기체에 노출시키거나, 모래나 진흙이 들어가거나, 물리적인 충격이나 압력에 의한 고장 및 파손.
- 2) 소모품 및 부속품의 결함은 반품의 대상이 되지 않습니다.
 - 3) 고장 상태에 따라 수리 대신 제품을 교환해드릴 수도 있습니다.
 - 4) 보증기간 내 제품을 발유다 서비스센터로 배송한 경우 배송비는 당사가 부담하며, 출장 수리를 한 경우의 출장비는 고객이 부담합니다.
 - 5) 본 보증서는 한국어에서만 유효합니다.
 - 6) 고장으로 인해 구매하신 제품을 사용하지 못해 발생한 피해에 대해서는 보상하지 않습니다.
 - 7) 본 보증서는 재발행되지 않으므로 분실하지 않도록 잘 보관해 주시기 바랍니다.
 - 8) 본 보증서 내용은 제3자가 제공하는 보증 연장 프로그램에 적용되지 않습니다.
- Effective only in Korea.